



KASKO®

STÍNICÍ TECHNIKA

2021

V20211111



LÁTKOVÉ ŽALUZIE PLISÉ

	strana
Všeobecné informace	2
Látkové žaluzie Plisé	2
LÁTKOVÉ ŽALUZIE PLISÉ	
- základní ceníkové sestava	3
- příplatky	3
- technické informace	4
TYPY A SKUPINY LÁTEK	5
POČET OVLÁDACÍCH PROVÁZKŮ	5
TYPY MODELŮ	6 - 7
- technické informace	8 - 10
ZAMĚŘENÍ	11 - 12
ZAMĚŘENÍ PRO STŘEŠNÍ OKNA	13
MONTÁŽ	14

VŠEOBECNÉ INFORMACE

- Ceny uvedené v ceníku jsou **bez montáže** za měrnou jednotku.
- Všechny ceníky jsou bez **DPH**.
- Pro stanovení ceny platí nejbližší vyšší rozměr (k tabulkovému údaji).
- Rozměry v tabulkách jsou uváděny v milimetrech, plošné rozměry v m².
- V objednávkách se jako první rozměr uvádí **šířka**, jako druhý **výška**.
- **Záruční lhůta** na výrobky je **2 roky**. Záruka se nevztahuje na závady způsobené špatnou montáží, nesprávným užitím nebo nesprávným používáním výrobku.
- **Objednávky** do výroby zadávejte v **objednávkových formulářích**. Při reklamaci nebude případná chyba zadání objednávky jinou formou uznána.
- Termín dodání 3 týdny, provedení RAL a imitace 4 týdny, atypy (šikmina, oblouk, půloblouk, kruh) 4 - 5 týdnů.
- Právo na tiskové chyby a technické změny vyhrazeno. Fotografie a obrázky použité v katalogu jsou pouze ilustrační.

TYPY PLISÉ ŽALUZÍÍ

LÁTKOVÉ ŽALUZIE PLISÉ

Žaluzie Plisé představují velmi efektivní, dokonalý a moderní způsob zastínění. Materiálem pro stínění je speciální plisovaná látka. Díky své univerzálnosti a široké škále barev látek je Plisé vysoce estetickým doplňkem každého moderního interiéru.

LÁTKOVÉ ŽALUZIE PLISÉ

ZÁKLADNÍ CENÍKOVÁ SESTAVA LÁTKOVÉ ŽALUZIE PLISÉ

SYSTÉMY: AB 11, AB 41

BAREVNÉ PŘÍJÍMAČI PROFILŮ: bílá (RAL 9016), béžová (RAL 1014), hnědá (RAL 8017), stříbrná (RAL 9006), antracit

STANDARDNÍ PROFIL: 20x13 mm, extrudovaný hliníkový profil

ZESÍLENÝ PROFIL: 22x19 mm, extrudovaný hliníkový profil

VELKÝ PROFIL: 27x42 mm, extrudovaný hliníkový profil, pouze při elektrickém pohonu

LÁTKA: 100% polyester, šířka plis 20 mm, barvy a vzory dle vzorníku

OVLÁDÁNÍ: madlo, provázek s brzdou



vhodné pro pergoly

PŘÍPLATKY

PROFIL: lakování dle RAL, zlatý dub polep, ořech polep, mahagon polep, winchester polep, bahenní dub polep

PROVEDENÍ: provedení den a noc - AB 31, AB 34, AB 82 (dva modely AB 11)

SYSTÉMY: AB 20, AB 21, AB 42, AB 49, AB 50, AB 51, AB 61, AB 62, AO 10, AO 11, AO 43, AO 45, DB 11, DB 21, DB 41, PB 10, PB 61, PB 62

VODÍCÍ LIŠTY: pro střešní okna (DB 11, DB 21, DB 41)

OVLÁDÁNÍ: motor na dálkové ovládání (jen pro AO 10, DB 11 a PB 10) + ovladač - 1-kanálový, 5-kanálový, 15-kanálový, 1-kanálový s funkcí časování, 5-kanálový s funkcí časování, 15-kanálový s funkcí časování
možné kombinace: motor 12V s přijímačem + napájení 220/12V + ovladač
motor 12V s přijímačem + tubus vnější baterie 12V + nabíječka + ovladač

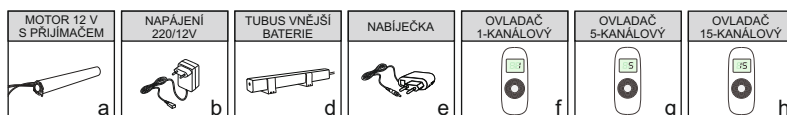

Délky kabelů: motor - 35 cm
zdroj - 150 cm
nabíječka - 180 cm



Volba typu profilu je závislá na technických parametrech žaluzie. Na vyžádání zákazníka mohou být modely AB 21, AB 82, AB 34 a AB 62 vyrobeny kompletně na zesíleném profilu. Modely AB 41 a DB 41 se standardně vyrábí na zesíleném profilu. Pro motorové ovládání se vždy používá profil 30x40 mm.



Látky z kolekce Florence jsou nehořlavé.

Konstrukce látkové žaluzie plisé

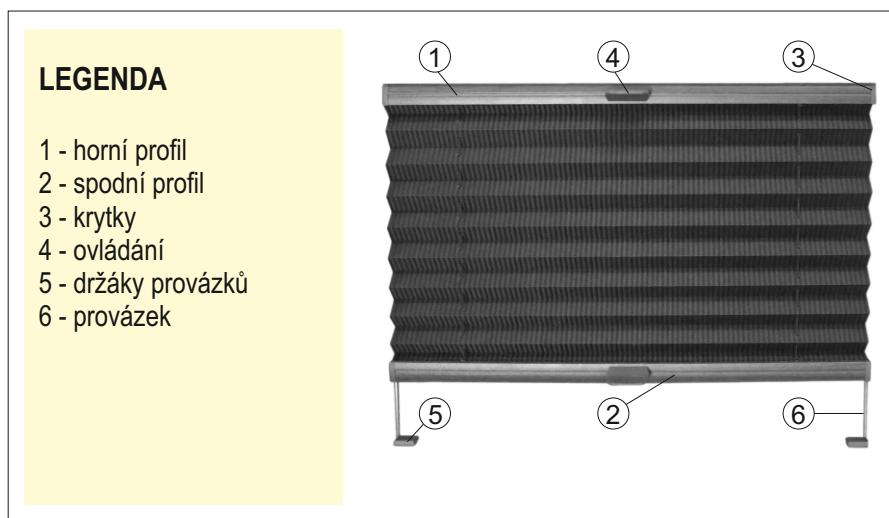

LEGENDA

- 1 - horní profil
- 2 - spodní profil
- 3 - krytky
- 4 - ovládání
- 5 - držáky provázků
- 6 - provázek

standardní profil
20x13 mm



zesílený profil
22x19 mm

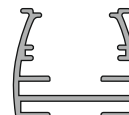

profil pro motorové
ovládání
30x40 mm

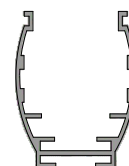

TECHNICKÉ INFORMACE

BAREVNÉ SLADĚNÍ:

Barva profilů: bílá, béžová, hnědá, stříbrná, antracit, zlatý dub, ořech, mahagon, winchester, bahenní dub

Barva krytek: bílá, béžová, hnědá, světle hnědá, šedá, černá

Barva provázků: ladí se tak, aby byla co nejbližší barvě látky

Barva držáků upevňující provázky: sladěny s barvou profilu

Barva ovládání: bílá, béžová, hnědá, světle hnědá, šedá, černá

Barva profilu	Barva komponentů
bílá	bílá
béžová	béžová
hnědá	hnědá
stříbrná	šedá
antracit	černá
zlatý dub	světle hnědá
ořech	hnědá
mahagon	hnědá
winchester	světle hnědá
bahenní dub	hnědá



V případě lakování do RAL budou komponenty dodány dle uvážení výrobce, nebo dle přání zákazníka.

MONTÁŽ:

Uchycení profilů: standardní uchycení je pomocí klipu (barva klipu viz tabulka barevného sladění)

Dodatkové možnosti uchycení: montážní úhelník pro montáž na rám okna - barva bílá, světle hnědá, tmavě hnědá, šedá, krémová, béžová, černá

PVC montážní úhelník pro montáž na rám okna - barva bílá, světle hnědá, tmavě hnědá, šedá, béžová, černá

držák bezinvaživní montáže - barva bílá, hnědá, světle hnědá, šedá, černá



U PVC montážního úhelníku není spojovací materiál součástí sady.

OVLÁDÁNÍ:

Madlo: modely AB, DB, PB

Provázek s brzdou: modely AO

Motor: jen modely AO 10, DB 11 a PB 10



U žaluzií, které jsou umístěny ve větších výškách, je možné objednat prodloužené ovládání (pouze ovládání madlem). Jsou dostupné 4 rozměry prodloužení pouze v bílé barvě - 400 mm, 1000 mm, 1500 mm, 2000 mm. Není možné prodloužení upravovat na konkrétní rozměr. Zákazník uvede v objednávce délku prodloužení.

LÁTKOVÉ ŽALUZIE PLISÉ

CENOVÁ SKUPINA	TYPY LÁTEK
0	Capri I, Capri II, Ferrara I, Ferrara II, Fiore, Florence, Palermo I
1	Palermo II, Rimini, Siena, Trani, Verona
2	Andria, Cortina 2700, 7693, 7694, 7695, 7699, 7701, Cortina II, Formosa, Modena, Nuevo I 0941, Nuevo II, Nuevo III, Sala II
3	Cortina 7750, 7805, 7818, 7821, 9030, Nuevo I 0425, 0430, 0951, 1341, 4801, 4803, Sala
4	Nuevo I 2062, 5483, 5484

ŠÍŘKA LÁTKY (mm)	TYPY LÁTEK
1950	Cortina II 2001, 2002, 2003, Verona
2000	Cortina II 1001, 1002, 1003
2150	Cortina 7701, 7750, 7805
2200	Florence, Nuevo II, Siena
2250	Formosa, Nuevo I 0425, 0430, 0951
2300	Andria, Sala
2350	Cortina 9030, Nuevo III, Sala II
2380	Modena
2400	Cortina 2700, 7693, 7694, 7695, 7699, 7818, 7821, Fiore, Nuevo I 1341, 2062, 4801, 4803, 5483, 5484, Rimini
2350 - 2400	Capri I, Capri II, Ferrara I, Ferrara II, Palermo I, Palermo II, Trani

POČET OVL. PROVÁZKŮ A JEJICH VZDÁLENOST OD OKRAJE LÁTKY

Šířka žaluzie v mm	Počet otvorů pro provázky	Vzdálenost od okraje látky v mm
400 - 600	2	90
610 - 900	3	60
910 - 1300	4	60
1310 - 1500	5	60
MODELY AO (výjimka pro modely AO43, AO45 - možnost přidání 1 nebo 2 dodatkových otvorů)		
400 - 600	2	90
610 - 900	3	60
910 - 1300	4	60
1310 - 1900	5	60
1910 - 2300	6	60
MODELY DB, PB		
400 - 500	2	90
510 - 850	3	60
860 - 1200	4	60
1210 - 1500	5	60
1510 - 1800	6	60
1810 - 2000	7	60



Počet ovládacích provázků a jejich vzdálenost od okraje látky je závislá na šířce žaluzie nebo typu modelu.

TYPY MODELŮ Svislá okna a dveře

Volně visící

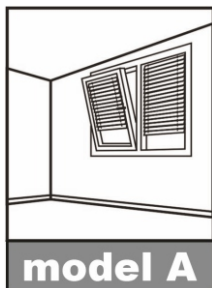

model A

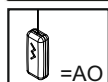

Provázek

Boční vedení v lanku

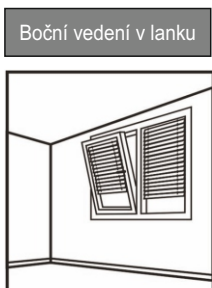

model A

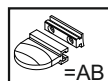

Madlo

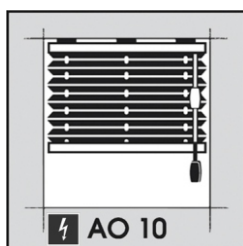

AO 10

Ovládání látky shora dolů pomocí provázku s brzdou. Montáž na rám okna nebo mezi zasklívací lišty pomocí klipu na profil. Max. rozměr 2200 x 2500 mm

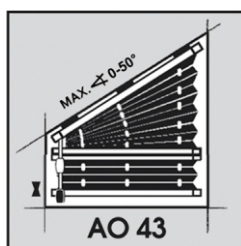

AO 43

Ovládání látky shora dolů pomocí provázku bez brzdy. Montáž na rám okna nebo mezi zasklívací lišty pomocí klipu na profil. Max. rozměr 2200 x 2500 mm Max. úkos 0° - 50°

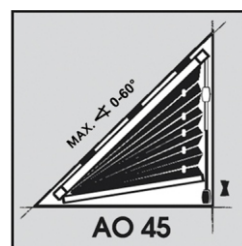

AO 45

Ovládání látky shora dolů pomocí provázku bez brzdy. Montáž na rám okna nebo mezi zasklívací lišty pomocí klipu na profil. Max. rozměr 2200 x 2500 mm Max. úkos 0° - 60°

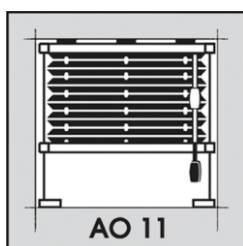

AO 11

Ovládání látky shora dolů pomocí provázku s brzdou. Montáž na rám okna nebo mezi zasklívací lišty pomocí klipu na profil a klipu na provázek. Max. rozměr 2200 x 2500 mm

DÉLKA OVLÁDACÍHO PROVÁZKU

Výška žaluzie v mm	Delka ovládacího provázku v mm
<=2200	500
<3000	1000



Délka ovládacího provázku je závislá na výšce žaluzie. Jiná délka provázku je možná na vyžádání zákazníka.

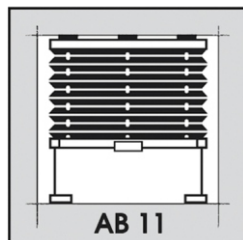

AB 11

Ovládání látky shora dolů pomocí madla. Montáž na rám okna nebo mezi zasklívací lišty pomocí klipu na profil a klipu na provázek. Max. rozměr 1500 x 2500 mm

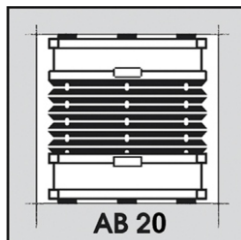

AB 20

Ovládání látky shora dolů i zespoda nahoru pomocí madla. Montáž na rám okna nebo mezi zasklívací lišty pomocí klipu na profil. Max. rozměr 1500 x 2500 mm

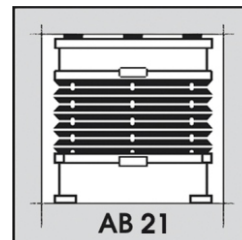

AB 21

Ovládání látky shora dolů i zespoda nahoru pomocí madla. Montáž na rám okna nebo mezi zasklívací lišty pomocí klipu na profil a klipu na provázek. Max. rozměr 1500 x 2500 mm

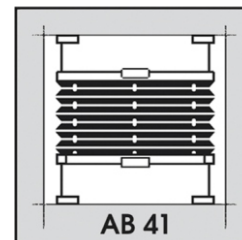

AB 41

Ovládání látky shora dolů i zespoda nahoru pomocí madla. Montáž na rám okna nebo mezi zasklívací lišty pomocí klipu na provázek. Max. rozměr 1500 x 2500 mm

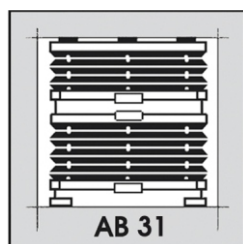

AB 31

Ovládání látky shora dolů i zespoda nahoru "den a noc" pomocí madla. Montáž na rám okna nebo mezi zasklívací lišty pomocí klipu na profil a klipu na provázek. Max. rozměr 1500 x 1500 mm

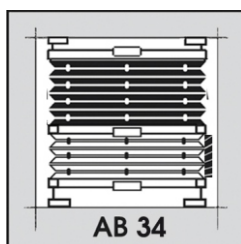

AB 34

Ovládání látky shora dolů i zespoda nahoru "den a noc" pomocí madla. Montáž na rám okna nebo mezi zasklívací lišty pomocí klipu na provázek. Max. rozměr 1500 x 2500 mm

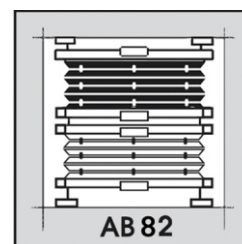

AB 82

Ovládání látky shora dolů i zespoda nahoru "den a noc" pomocí madla. Montáž na rám okna nebo mezi zasklívací lišty pomocí klipu na provázek. Max. rozměr 1500 x 2500 mm

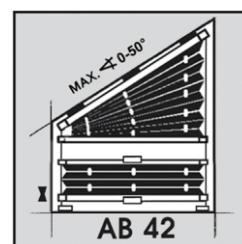

AB 42

Ovládání látky shora dolů i zespoda nahoru pomocí madla. Montáž na rám okna nebo mezi zasklívací lišty pomocí klipu na profil a klipu na provázek. Max. rozměr 1500 x 2500 mm Max. úkos 0° - 50°

LÁTKOVÉ ŽALUZIE PLISÉ

Svislá okna a dveře

Boční vedení v lanku

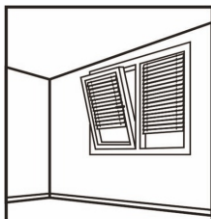

model A

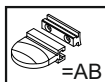

Madlo

Bez bočního vedení

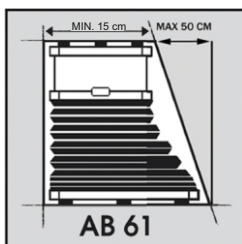

AB 61

Ovládání látky úkos zespona nahoru pomocí madla.
Montáž na rám okna nebo mezi zasklívací lišty pomocí klipu na profil.
Max. rozměr 1500 x 2500 mm

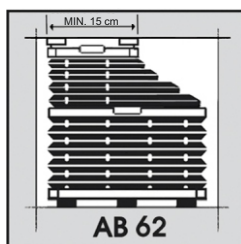

AB 62

Ovládání látky úkos zespona nahoru pomocí madla.
Montáž na rám okna nebo mezi zasklívací lišty pomocí klipu na profil a klipu na provázek.
Max. rozměr 1500 x 2500 mm

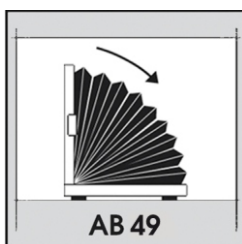

AB 49

Ovládání látky půloblouk zespona nahoru pomocí madla, bez vedení.
Montáž na rám okna nebo mezi zasklívací lišty pomocí klipu na profil.
Max. rozměr 800 x 800 mm

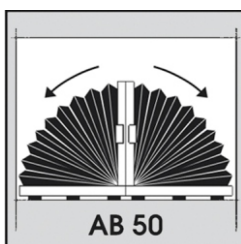

AB 50

Ovládání látky oblouk zespona nahoru pomocí madla, bez vedení.
Montáž na rám okna nebo mezi zasklívací lišty pomocí klipu na profil.
Max. rozměr 1600 x 800 mm

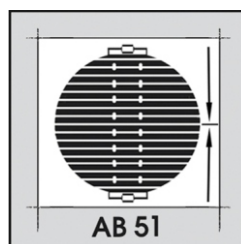

AB 51

Ovládání látky shora dolů i zespona nahoru pomocí madla, bez vedení.
Montáž na rám okna nebo mezi zasklívací lišty pomocí klipu na provázek.
Max. průměr 800 mm

Strešní okna

Boční vedení v lanku

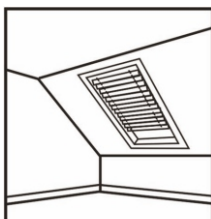

model D

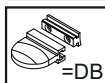

Madlo

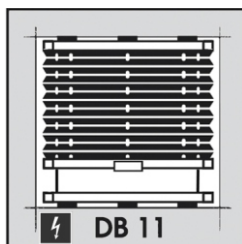

DB 11

Ovládání látky shora dolů pomocí madla.
Montáž mezi zasklívací lišty pomocí klipu na profil.
Možnost použití krycích lišt.
Max. rozměr 1500 x 2500 mm

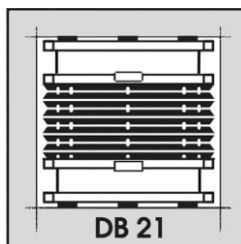

DB 21

Ovládání látky shora dolů i zespona nahoru pomocí madla.
Montáž mezi zasklívací lišty pomocí klipu na profil.
Možnost použití krycích lišt.
Max. rozměr 1500 x 2500 mm

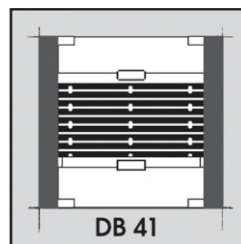

DB 41

Ovládání látky shora dolů i zespona nahoru pomocí madla.
Montáž na rám okna nebo mezi zasklívací lišty pomocí klipu na provázek.
Možnost použití krycích lišt.
Max. rozměr 1500 x 2500 mm

Stropní okna a zimní zahrady

Boční vedení v lanku

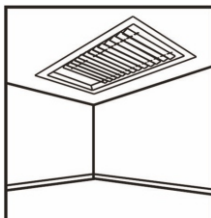

model P

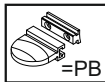

Madlo

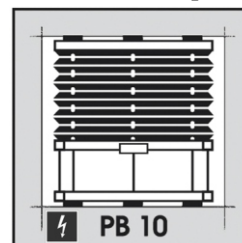

PB 10

Ovládání látky shora dolů pomocí madla.
Montáž na rám okna nebo mezi zasklívací lišty pomocí klipu na profil.
Max. rozměr 2000 x 3000 mm

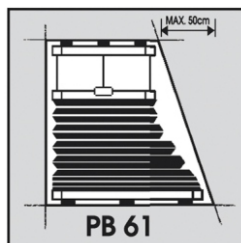

PB 61

Ovládání látky úkos zespona nahoru pomocí madla.
Montáž na rám okna nebo mezi zasklívací lišty pomocí klipu na profil.
Max. rozměr 1500 x 2500 mm
Min. šířka 100 mm

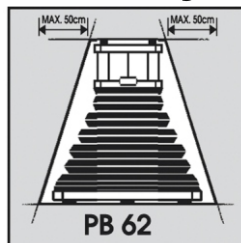

PB 62

Ovládání látky úkos zespona nahoru pomocí madla.
Montáž na rám okna nebo mezi zasklívací lišty pomocí klipu na profil.
Max. rozměr 1500 x 2500 mm
Min. šířka 100 mm

i U maximálních rozměrů záleží na typu modelu a šířce látky. Plisė překračující uvedený maximální rozměr bude vyrobeno bez záruky.

⚡ možnost ovládání motorem

LÁTKOVÉ ŽALUZIE PLISÉ

TECHNICKÉ INFORMACE

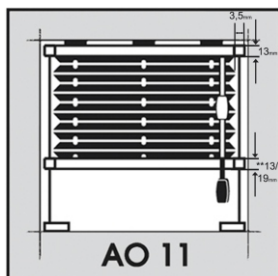
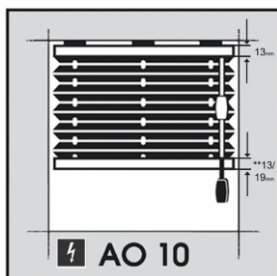

CELKOVÁ VÝŠKA ŽALUZIE (mm)	VÝŠKA STAŽENÉ ŽALUZIE* (mm)
500	cca 50
1000	cca 60
1500	cca 70
2000	cca 80
2200	cca 90
2500	cca 100

* Výška stažené žaluzie je závislá na tloušťce použité látky, u látek s různou tloušťkou se může lišit. Tabulka je jen orientační.

** Volba typu profilu je závislá na technických možnostech

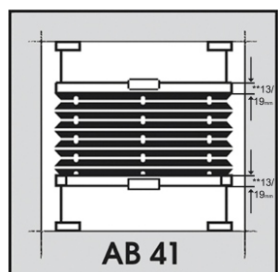
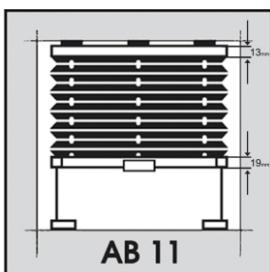
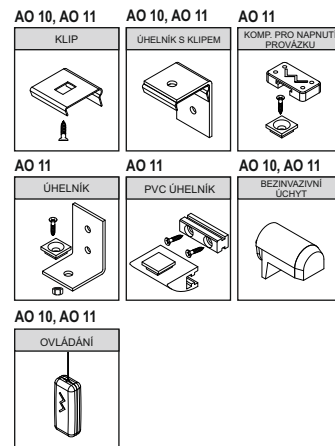

CELKOVÁ VÝŠKA ŽALUZIE (mm)	VÝŠKA STAŽENÉ ŽALUZIE* (mm)
500	cca 60
1000	cca 70
1500	cca 80
2000	cca 90
2200	cca 100
2500	cca 110

* Výška stažené žaluzie je závislá na tloušťce použité látky, u látek s různou tloušťkou se může lišit. Tabulka je jen orientační.

** Volba typu profilu je závislá na technických možnostech

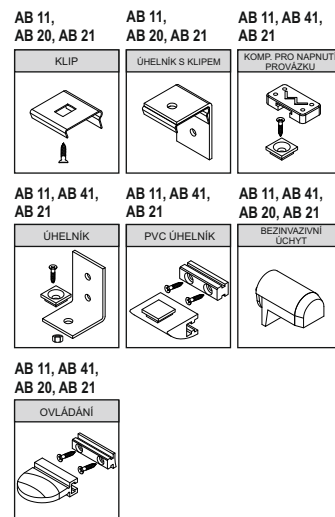

Maximální plocha pro AB 41 je 2 m².

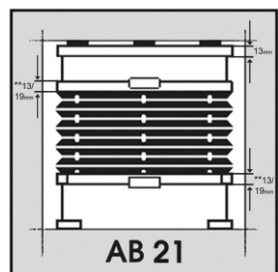
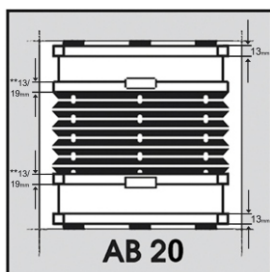

CELKOVÁ VÝŠKA ŽALUZIE (mm)	VÝŠKA STAŽENÉ ŽALUZIE* (mm)
500	cca 80 / 100
1000	cca 90 / 110
1500	cca 100 / 120
2000	cca 110 / 130
2500	cca 120 / 140

* Výška stažené žaluzie je závislá na tloušťce použité látky, u látek s různou tloušťkou se může lišit. Tabulka je jen orientační.

** Volba typu profilu je závislá na technických možnostech

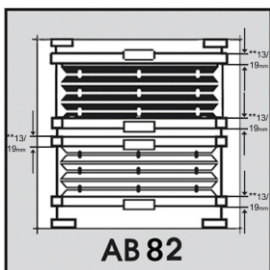

CELKOVÁ VÝŠKA ŽALUZIE (mm)	VÝŠKA STAŽENÉ ŽALUZIE* (mm)
500	cca 80 / 100
1000	cca 90 / 110
1500	cca 100 / 120
2000	cca 110 / 130
2500	cca 120 / 140

* Výška stažené žaluzie je závislá na tloušťce použité látky, u látek s různou tloušťkou se může lišit. Tabulka je jen orientační.

** Volba typu profilu je závislá na technických možnostech

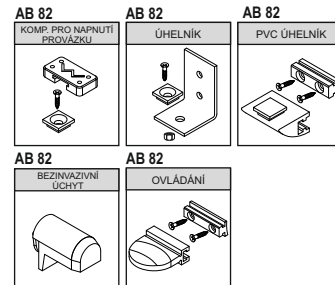

TECHNICKÉ INFORMACE

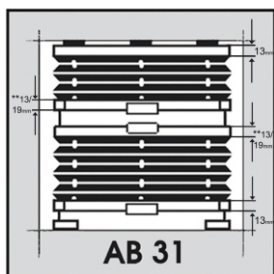

AB 31

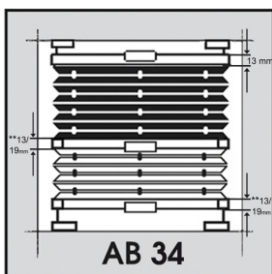

AB 34

CELKOVÁ VÝŠKA ŽALUZIE (mm)	VÝŠKA STAŽENÉ ŽALUZIE* (mm)
	profil 13mm / 19mm
500	cca 80 / 100
1000	cca 90 / 110
1500	cca 100 / 120
2000	cca 110 / 130
2500	cca 120 / 140

* Výška stažené žaluzie je závislá na tloušťce použité látky, u látek s různou tloušťkou se může lišit. Tabulka je jen orientační.

** Volba typu profilu je závislá na technických možnostech

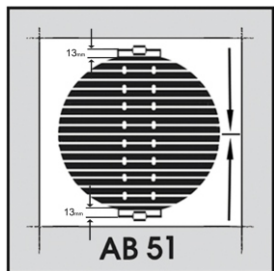

AB 51

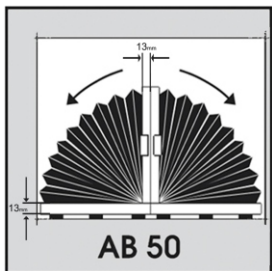

AB 50

CELKOVÁ VÝŠKA ŽALUZIE (mm)	VÝŠKA STAŽENÉ ŽALUZIE* (mm)
500	cca 60
1000	cca 70

* Výška stažené žaluzie je závislá na tloušťce použité látky, u látek s různou tloušťkou se může lišit. Tabulka je jen orientační.

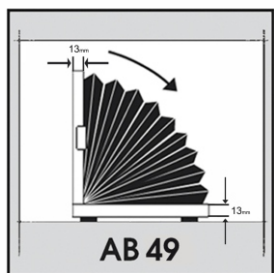

AB 49

CELKOVÁ VÝŠKA ŽALUZIE (mm)	VÝŠKA STAŽENÉ ŽALUZIE* (mm)
500	cca 60
1000	cca 70

* Výška stažené žaluzie je závislá na tloušťce použité látky, u látek s různou tloušťkou se může lišit. Tabulka je jen orientační.

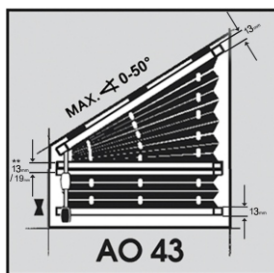

AO 43

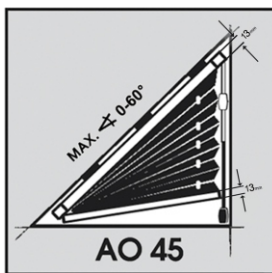

AO 45

** Volba typu profilu je závislá na technických možnostech

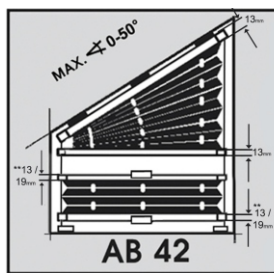

AB 42

CELKOVÁ VÝŠKA ŽALUZIE (mm)	VÝŠKA STAŽENÉ ŽALUZIE* (mm)
500	cca 60
1000	cca 70
1500	cca 80
2000	cca 90
2200	cca 100
2500	cca 110

* Výška stažené žaluzie je závislá na tloušťce použité látky, u látek s různou tloušťkou se může lišit. Tabulka je jen orientační.

** Volba typu profilu je závislá na technických možnostech

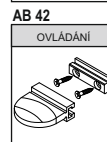
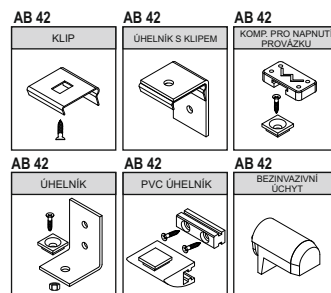
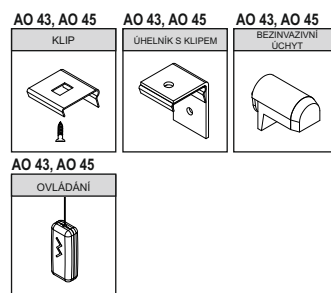
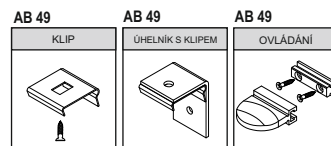
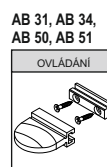
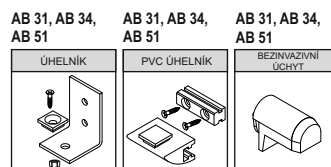
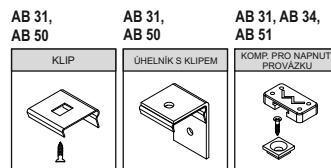

TECHNICKÉ INFORMACE

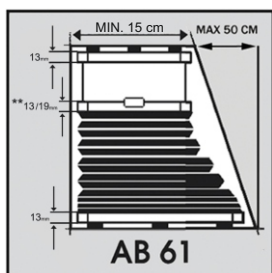
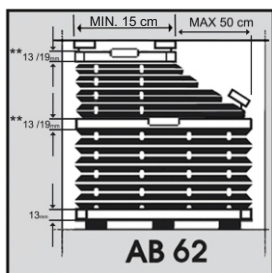

CELKOVÁ VÝŠKA ŽALUZIE (mm)	VÝŠKA STAŽENÉ ŽALUZIE* (mm)
	AB 61 / AB 62
500	cca 50 / 60
1000	cca 60 / 70
1500	cca 70 / 80
2000	cca 80 / 90
2200	cca 90 / 100
2500	cca 100 / 110

* Výška stažené žaluzie je závislá na tloušťce použité látky, u látek s různou tloušťkou se může lišit. Tabulka je jen orientační.
** Volba typu profilu je závislá na technických možnostech

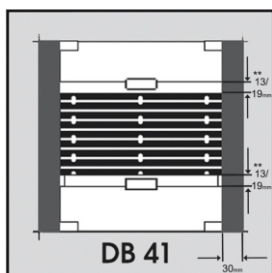
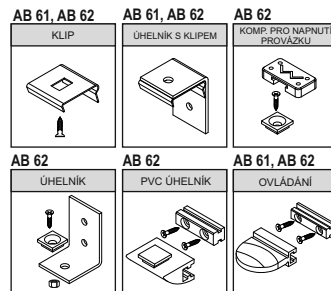

CELKOVÁ VÝŠKA ŽALUZIE (mm)	VÝŠKA STAŽENÉ ŽALUZIE* (mm)
500	cca 60
1000	cca 70
1500	cca 80
2000	cca 90
2500	cca 10

* Výška stažené žaluzie je závislá na tloušťce použité látky, u látek s různou tloušťkou se může lišit. Tabulka je jen orientační.
** Volba typu profilu je závislá na technických možnostech

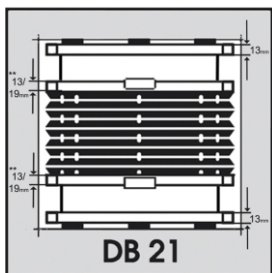
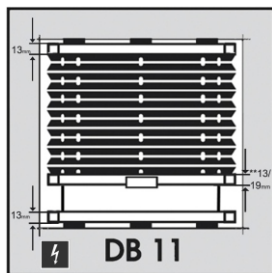
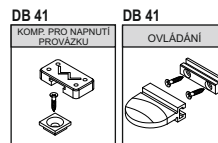

CELKOVÁ VÝŠKA ŽALUZIE (mm)	VÝŠKA STAŽENÉ ŽALUZIE* (mm)
	DB 11 / DB 21
500	cca 70 / 80
1000	cca 80 / 90
1500	cca 90 / 100
2000	cca 100 / 110
2500	cca 110 / 120

* Výška stažené žaluzie je závislá na tloušťce použité látky, u látek s různou tloušťkou se může lišit. Tabulka je jen orientační.
** Volba typu profilu je závislá na technických možnostech

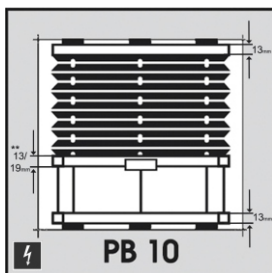
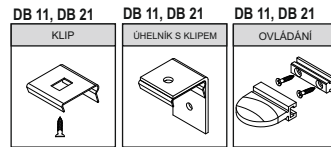

CELKOVÁ VÝŠKA ŽALUZIE (mm)	VÝŠKA STAŽENÉ ŽALUZIE* (mm)
500	cca 60
1000	cca 70
1500	cca 80
2000	cca 90
2500	cca 100
3000	cca 110

* Výška stažené žaluzie je závislá na tloušťce použité látky, u látek s různou tloušťkou se může lišit. Tabulka je jen orientační.
** Volba typu profilu je závislá na technických možnostech

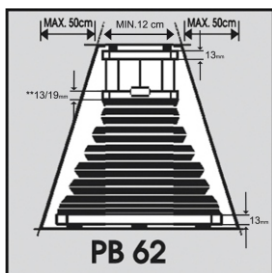
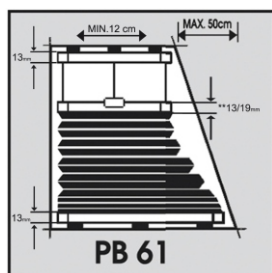
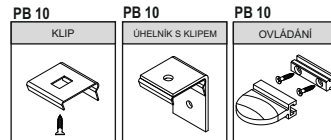

CELKOVÁ VÝŠKA ŽALUZIE (mm)	VÝŠKA STAŽENÉ ŽALUZIE* (mm)
500	cca 60
1000	cca 70
1500	cca 80
2000	cca 90
2500	cca 100

* Výška stažené žaluzie je závislá na tloušťce použité látky, u látek s různou tloušťkou se může lišit. Tabulka je jen orientační.
** Volba typu profilu je závislá na technických možnostech

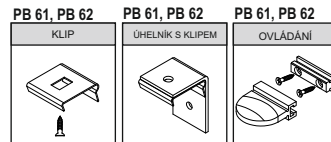

ZAMĚŘENÍ MEZI ZASKLÍVACÍ LIŠTY



Při zaměření mezi zasklívací lišty, je potřeba udat všechny světlé rozměry mezi zasklívacími lištami. Tyto rozměry budou brány jako výrobní.

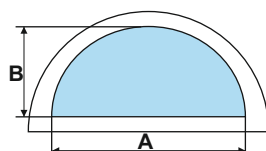
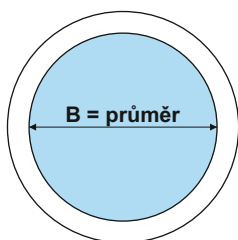
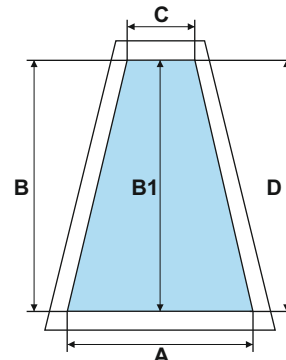
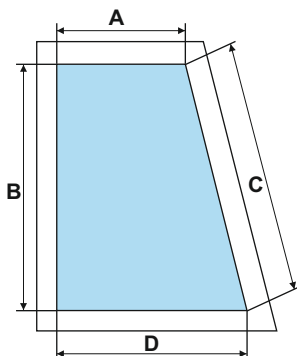
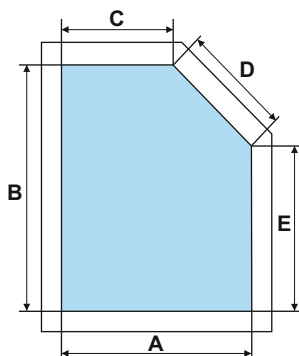
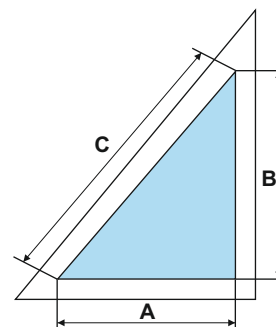
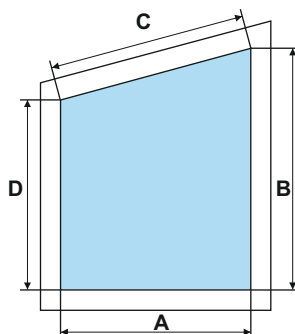
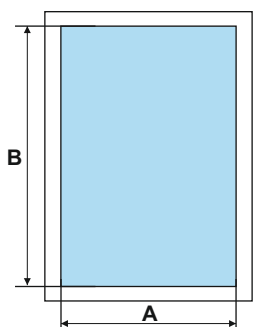

U modelů AB 49 a AB 50 je vždy nutné zaslat k objednávce také šablonu.

LÁTKOVÉ ŽALUZIE PLISÉ - ZAMĚŘENÍ

ZAMĚŘENÍ PŘI MONTÁŽI MEZI ZASKLÍVACÍ LIŠTY S KLIPEM

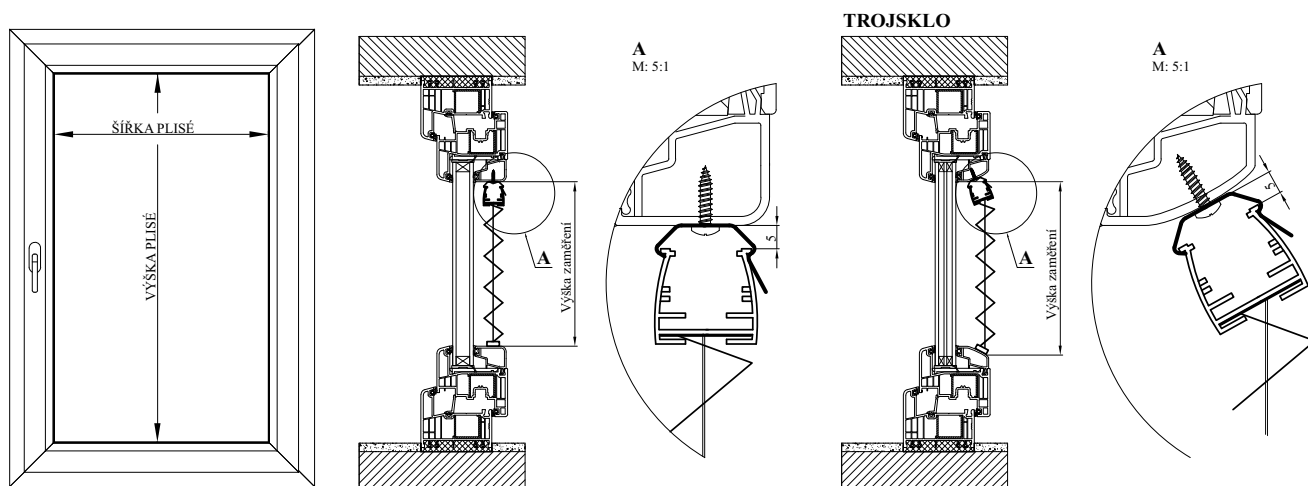

ZAMĚŘENÍ PŘI MONTÁŽI NA KŘÍDLO (ÚHELNÍK S KLIPEM)

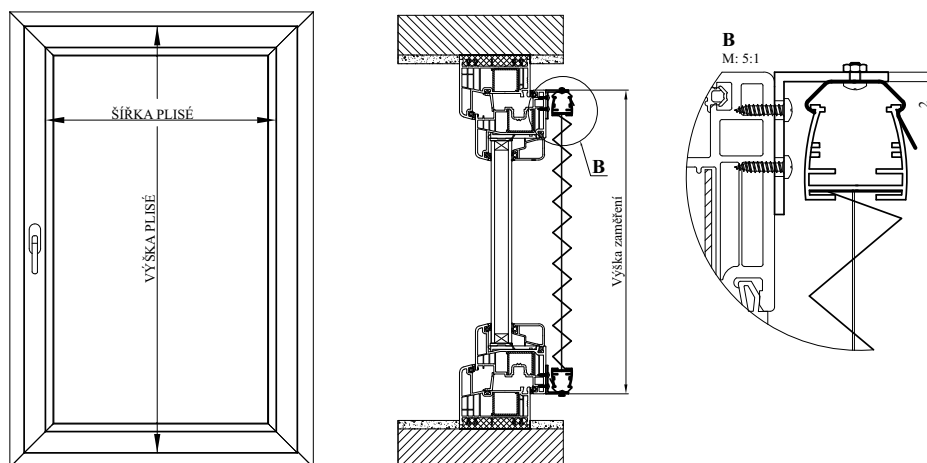

ZAMĚŘENÍ PŘI MONTÁŽI NA KŘÍDLO POMOCÍ BEZINVAZIVNÍHO ÚCHYTU

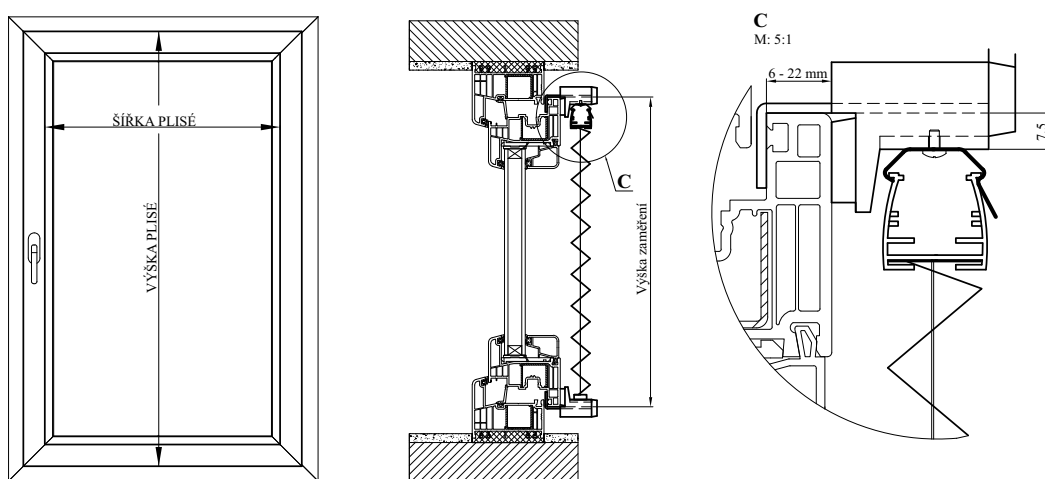

ŽALUZIE PLISÉ - ZAMĚŘENÍ PRO STŘEŠNÍ OKNA

ZPŮSOB ZAMĚŘENÍ A PROVEDENÍ MONTÁŽE VODÍCÍ LIŠTY DO STŘEŠNÍCH OKEN:

ZAMĚŘENÍ ŠÍŘKY

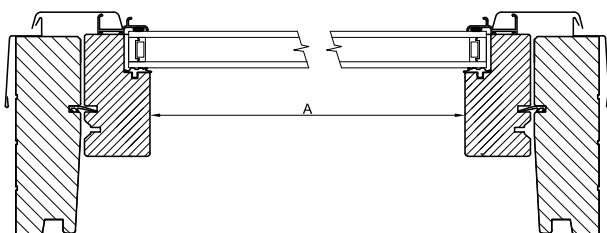
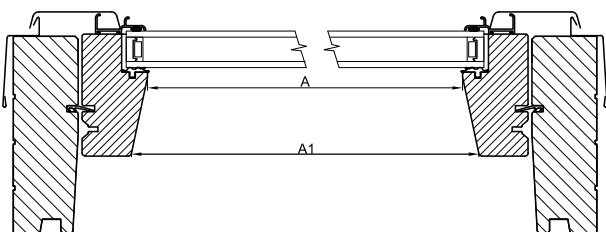
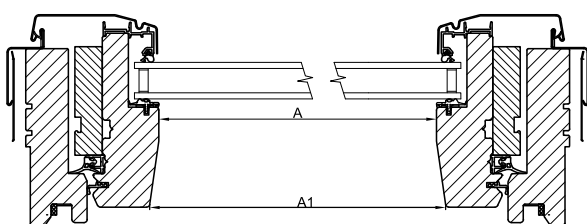
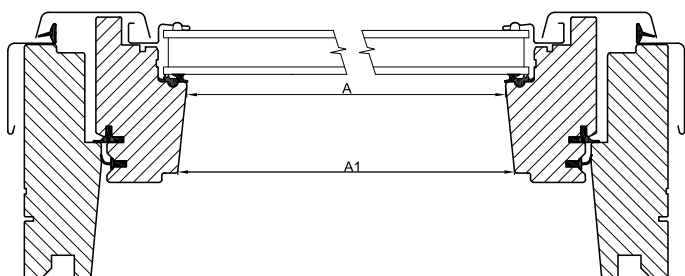

ZAMĚŘENÍ VÝŠKY

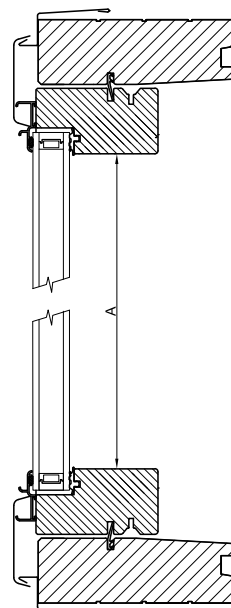
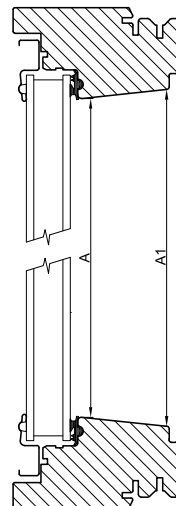

Do objednávky je potřeba zadat výrobce oken.
Pokud se výrobce neví, je potřeba udat rozměry A, A1

KRYCÍ LIŠTY

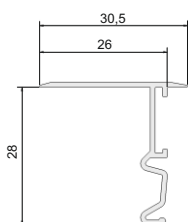

V případě zaměřování plisé žaluzie s krycími lištami je nutné z celkové šířky žaluzie odečíst 16 mm!

Krycí lišty nejde použít pokud je hloubka zasklívacích lišt menší než 28 mm.

ZAMĚŘENÍ KRYCÍCH LIŠT PRO TYP DB 41

OKNO ROTO 90

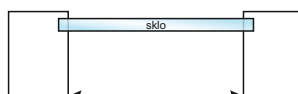

VELUX, OKPOL

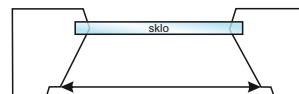

OKNO FAKRO, ROTO 10



LÁTKOVÉ ŽALUZIE PLISÉ - MONTÁŽ

MONTÁŽ NA KŘÍDLO - BEZINVAZIVNÍ ÚCHYT

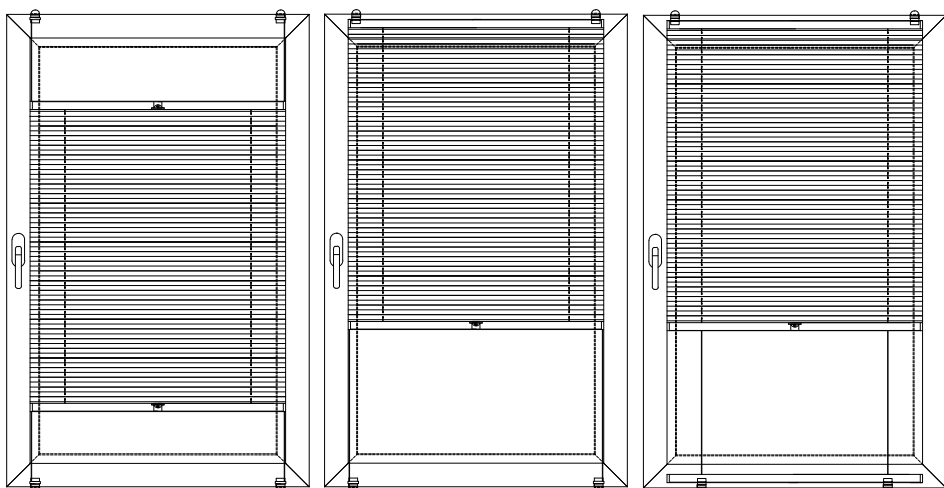

MONTÁŽ NA KŘÍDLO - ÚHELNÍK S KLIPEM

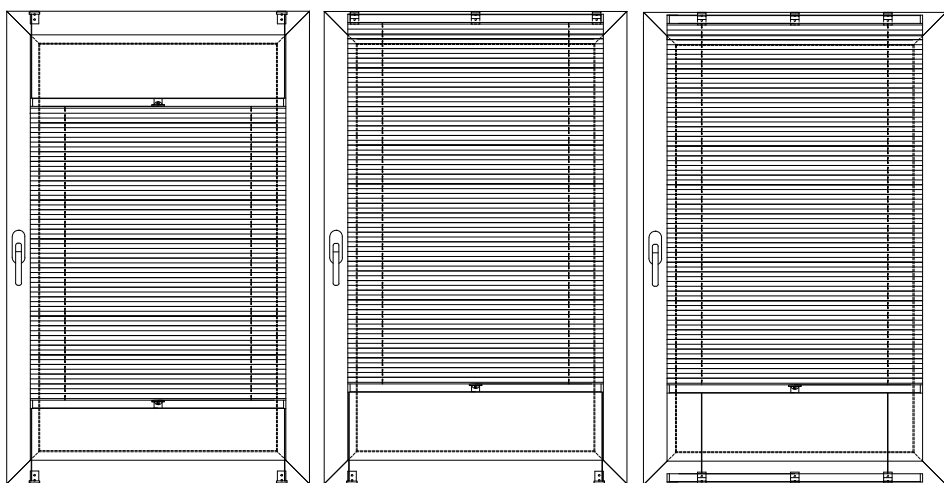

MONTÁŽ DO KŘÍDLA - S KLIPEM

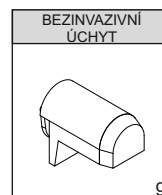
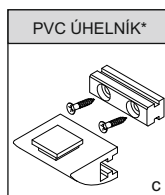
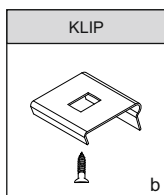
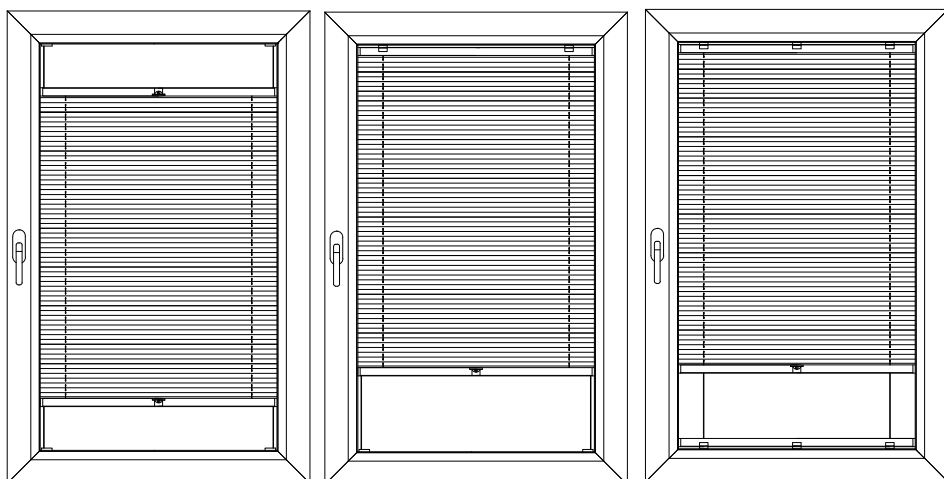

* PVC úhelník (c) je možné použít pouze v kombinaci s komponentem pro napnutí provázku (a).

DRŽÁKY: do 600 mm 2 ks držáků V případě potřeby více držáků je nutné
nad 601 mm 3 ks držáků tento požadavek napsat do objednávky.

REKLAMACI NEPODLÉHAJÍ

- rozdíly v rozměrech spadající do výrobních tolerancí
- rozdíly způsobené chybným zadáním objednávky
- závady způsobené špatnou montáží
- závady způsobené montáží do nevyhovujícího prostředí
- závady, na které byl zákazník upozorněn (nadrozměry, podrozměry, výrobní tolerance apod.)
- rozdíly v odstínech látek, profilů a ostatních komponentů u zakázek, které jsou vyráběny na více částí, tj. s různými termíny dodání
- rozdíl v odstínu látek při větších objemech v dané barvě
- závady způsobené nesprávným užitím nebo nesprávným používáním výrobku
- závady způsobené mechanickým poškozením ze strany uživatele
- plisé žaluzie jsou určeny k zastínění nikoliv k zatemnění, tato skutečnost také nepodléhá reklamaci



Při mytí oken žaluzie sundávejte, aby nedošlo k jejich poškození.



KASKO®

STÍNICÍ TECHNIKA

2021



LÁTKOVÉ ŽALUZIE PLISÉ

ceník